

# REDMOND

Утюг RI-C257

Руководство по эксплуатации



Если вы не получили требуемое качество обслуживания в сервисе, обращайтесь в головной сервисный центр по контактному данным, указанным в условиях гарантийного обслуживания

RUS	.....	5
UKR	.....	15
KAZ	.....	24
ROU	.....	33

## СОДЕРЖАНИЕ

МЕРЫ БЕЗОПАСНОСТИ.....	5
Технические характеристики .....	8
Комплектация .....	8
Устройство модели.....	8
I. ПЕРЕД НАЧАЛОМ ИСПОЛЬЗОВАНИЯ.....	9
II. ЭКСПЛУАТАЦИЯ ПРИБОРА .....	9
Таблица выбора режимов глажения для различных тканей .....	9
Функция «Антикапля» .....	10
Функция «Антинакипь» .....	10
Наполнение резервуара для воды.....	10
Установка температуры подошвы .....	10
Глажение с отпариванием .....	10
Паровой удар .....	11
Вертикальное отпаривание .....	11
Сухое глажение .....	11
Увлажнение ткани .....	11
Завершение работы .....	12
III. УХОД ЗА ПРИБОРОМ .....	12
Функция самоочистки .....	12
Хранение и транспортировка .....	12
IV. ПЕРЕД ОБРАЩЕНИЕМ В СЕРВИС-ЦЕНТР.....	13
V. ГАРАНТИЙНЫЕ ОБЯЗАТЕЛЬСТВА.....	13

A1

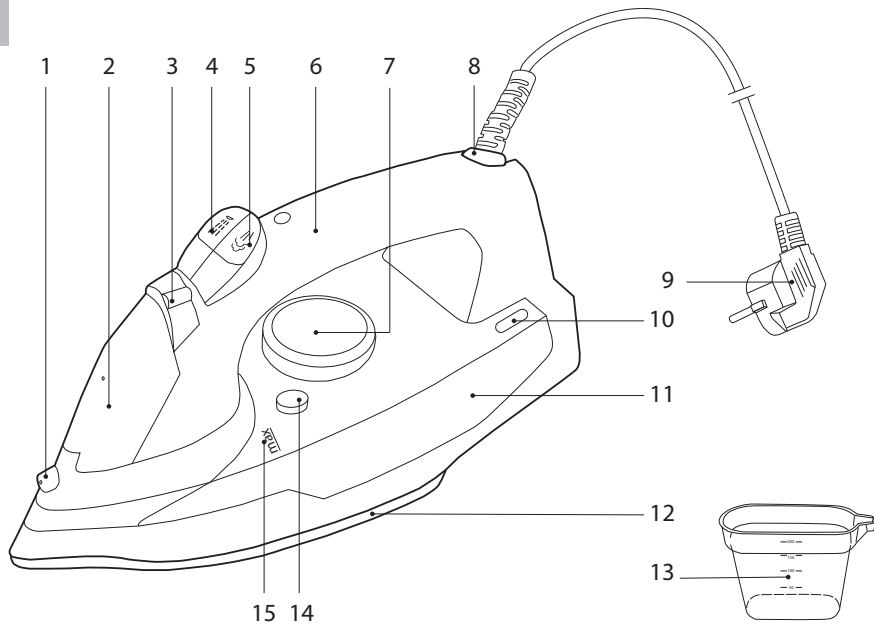

## УВАЖАЕМЫЙ ПОКУПАТЕЛЬ!

Благодарим вас за то, что отдали предпочтение бытовой технике REDMOND.

REDMOND — это качество, надежность и неизменно внимательное отношение к потребностям клиентов. Надеемся, что вам понравится продукция компании и вы также будете выбирать наши изделия в будущем.

Утюг REDMOND RI-C257 — современное устройство для глажения с простым и удобным управлением, надежной защитой от накипи и протекания.

*Хотите узнать больше? Посетите наш сайт [www.redmond.company](http://www.redmond.company).*

Здесь вы найдете актуальную информацию о предлагаемой технике REDMOND и ожидаемых новинках, сможете получить консультацию онлайн, а также заказать продукцию REDMOND и оригинальные аксессуары к ней в нашем интернет-магазине.

**Служба поддержки пользователей REDMOND в России: 8-800-200-77-21 (звонок по России бесплатный).**



*Прежде чем использовать данное изделие, внимательно прочитайте руководство по эксплуатации и сохраните его в качестве справочника. Правильное использование прибора значительно продлит срок его службы.*

**Меры безопасности и инструкции, содержащиеся в данном руководстве, не охватывают все возможные ситуации, которые могут возникнуть в процессе эксплуатации прибора. При работе с устройством пользователь должен руководствоваться здравым смыслом, быть осторожным и внимательным.**

## МЕРЫ БЕЗОПАСНОСТИ

- Производитель не несет ответственности за повреждения, вызванные несоблюдением техники безопасности и правил эксплуатации изделия.
- Данный электроприбор предназначен для использования в бытовых условиях и может применяться в квартирах, загородных домах, гостиничных номерах, бытовых помещениях магазинов, офисов или в других подобных условиях непромышленной эксплуатации. Промышленное или любое другое нецелевое использование устройства будет считаться нарушением условий надлежащей эксплуатации изделия.

В этом случае производитель не несет ответственности за возможные последствия.

- Перед подключением устройства к электросети проверьте, совпадает ли ее напряжение с номинальным напряжением питания прибора (см. технические характеристики или заводскую табличку изделия).
- Используйте удлинитель, рассчитанный на потребляемую мощность прибора: несоответствие параметров может привести к короткому замыканию или возгоранию кабеля.
- Подключайте прибор только к розеткам, имеющим заземление, – это обязательное требование электробезопасности. Используя удлинитель, убедитесь, что он также имеет заземление.
- Выключайте прибор из розетки после использования, а также во время его очистки или перемещения. Извлекайте электрошнур сухими руками, удерживая его за штепсель, а не за провод.

- Прибор не должен оставаться без присмотра, пока он присоединен к сети электропитания.
- Во время наполнения резервуара для воды прибор не должен быть подключен к электросети.

**STOP**

*ВНИМАНИЕ! Во время работы прибор нагревается! Не касайтесь руками подошвы утюга во время его работы и сразу после эксплуатации. Используйте только специальные поверхности для глажения. После использования сразу отключайте прибор от электросети.*

- Используйте прибор только по назначению. Использование прибора в целях, отличающихся от указанных в данном руководстве, является нарушением правил эксплуатации.
- Не протягивайте шнур электропитания в дверных проемах или вблизи источников тепла. Следите за тем, чтобы электрошнур не перекручивался и не перегибался, не соприкасался с острыми предметами, углами и кромками мебели.

STOP

*ПОМНИТЕ: случайное повреждение кабеля электропитания может привести к неполадкам, которые не соответствуют условиям гарантии, а также к поражению электротоком. При повреждении шнура питания его замену, во избежание опасности, должен производить изготовитель, сервисная служба или аналогичный квалифицированный персонал.*

- Перед очисткой прибора убедитесь, что он отключен от электросети. Строго следуйте инструкциям по очистке.

STOP

*ЗАПРЕЩАЕТСЯ погружать корпус прибора в воду или помещать его под струю воды!*

- Прибор не предназначен для использования лицами (включая детей) с пониженными физическими, психическими или умственными способностями или при отсутствии у них опыта или знаний, если они не находятся под контролем или не проинструктированы об использовании

данного прибора лицом, ответственным за их безопасность. Дети должны находиться под присмотром для недопущения игры с прибором.

- Запрещены самостоятельный ремонт прибора или внесение изменений в его конструкцию. Ремонт прибора должен производиться исключительно специалистом авторизованного сервис-центра. непрофессионально выполненная работа может привести к поломке прибора, травмам и повреждению имущества.

STOP

*ВНИМАНИЕ! Запрещено использование прибора при любых неисправностях.*

### Технические характеристики

Модель.....	RI-C257
Напряжение.....	220-240 В, 50 Гц
Мощность.....	2200 Вт
Защита от поражения электротоком .....	класс I
Тип управления .....	механический
Покрытие подошвы .....	керамическое
Объем резервуара для воды .....	300 мл
Паровой удар .....	100 г/мин
Постоянная подача пара.....	40 г/мин
Возможность вертикального отпаривания.....	есть
Распылитель воды .....	есть
Сухое глажение .....	есть
Функция «Антикапля» .....	есть
Функция «Антинакипь» .....	есть
Функция самоочистки .....	есть
Индикация.....	есть
Длина шнура электропитания.....	1,9 м
Вес изделия нетто .....	950 г ± 3%
Габаритные размеры .....	285 × 120 × 145 мм

### Комплектация

Утюг.....	1 шт.
Мерный стакан .....	1 шт.
Руководство по эксплуатации.....	1 шт.
Сервисная книжка .....	1 шт.

*Производитель имеет право на внесение изменений в дизайн, комплектацию, а также в технические характеристики изделия в ходе совершенствования своей продукции без дополнительного уведомления об этих изменениях.*

### Устройство модели (схема А1, стр. 4)

1. Отверстие распылителя воды
2. Крышка резервуара для воды
3. Регулятор подачи пара – позволяет установить желаемую мощность отпаривания ткани в зависимости от ее типа или полностью перекрыть подачу пара
4. Кнопка распыления воды – предназначена для увлажнения белья
5. Кнопка интенсивной подачи пара (парового удара) – служит для сильного выброса пара при глажении с отпариванием, а также для вертикального отпаривания
6. Ручка
7. Регулятор температуры подошвы
8. Шарнирное крепление шнура – увеличивает срок его эксплуатации и обеспечивает более безопасное использование прибора
9. Электрошнур
10. Индикатор работы – загорается при включении и гаснет, когда подошва утюга нагревается до заданной температуры
11. Резервуар для воды
12. Подошва с керамическим покрытием и особым рельефом для равномерного распределения пара по всей поверхности
13. Мерный стакан



14. Кнопка Self Clean – предназначена для самоочистки утюга от накипи
15. MAX – отметка максимального уровня воды в резервуаре (при вертикальном положении утюга)

## I. ПЕРЕД НАЧАЛОМ ИСПОЛЬЗОВАНИЯ

Аккуратно достаньте изделие и его комплектующие из коробки. Удалите все упаковочные материалы и рекламные наклейки (при наличии).



*Обязательно сохраните на месте предупреждающие наклейки, наклейки-указатели (при наличии) и табличку с серийным номером изделия на его корпусе!*

*После транспортировки или хранения при низких температурах необходимо выдержать прибор при комнатной температуре не менее 2 часов перед включением.*

Полностью размотайте шнур электропитания. Протрите корпус и подошву утюга влажной тканью. Вытрите прибор насухо.



*На некоторые детали нового утюга нанесено защитное покрытие, поэтому при первом включении может появиться неприятный запах. Это временное явление, которое совершенно безопасно для работы прибора и быстро исчезнет.*

## II. ЭКСПЛУАТАЦИЯ ПРИБОРА

Перед началом использования убедитесь, что выбранная температура и способ глажения соответствуют указаниям на ярлыке изделия, которое вы собираетесь гладить.

### Таблица выбора режимов глажения для различных тканей

Символы обозначения температурных режимов	Положение регулятора температуры	Тип ткани	Рекомендации
БЕЗ СИМВОЛА	Min	Акрил	Гладить с осторожностью. И пользование пара является рискованным, возможно вытекание воды из подошвы утюга и, как следствие, появление разводов на ткани
		Полиамидные ткани (капрон, нейлон)	
		Полууретан	Ткань лучше гладить по изнаночной стороне, так как она плохо переносит нагрев. Ацетат сохнет быстро и почти не нуждается в глажении
•	Synthetics	Полиэстер	Рекомендуется гладить через влажную ткань
		Вискоза	При повышенной температуре изменяет цвет, прилипает, твердеет и разрушается, возможна усадка
••	Silk/Wool	Шелк	Шелковую ткань лучше не опрыскивать водой, так как от неравномерной влажности возможно образование разводов
		Шерсть	Ткань лучше опрыскивать водой или гладить через влажную ткань. При повышенной температуре возможна усадка
•••	Cotton/ Linen	Хлопок/Лен	Рекомендуется режим отпаривания

### Функция «Антикапля»

В утюге установлена автоматическая система предотвращения протекания воды во время глажения при низкой температуре подошвы. Благодаря этому вы можете разглаживать даже самые деликатные ткани без риска образования разводов.

### Функция «Антинакипь»

Утюг оснащен встроенной системой снижения уровня кальция и других солей в используемой для парообразования воде. Это позволяет уменьшить образование накипи и продлить срок службы утюга.

### Наполнение резервуара для воды

1. Отключите прибор от электросети. Переведите регулятор температуры подошвы в положение «Min», а регулятор подачи пара – в положение «0».
2. Откройте крышку резервуара для воды, поднимите носик утюга вверх.
3. С помощью мерного стакана залейте в резервуар воду не выше отметки Max на корпусе прибора. Закройте крышку резервуара. Установите утюг в вертикальное положение.



**ВНИМАНИЕ!** Не заливайте воду непосредственно из-под крана во избежание попадания ее внутрь корпуса прибора или на шнур электропитания.



Прибор предназначен для работы с водопроводной водой. Если в вашем регионе очень жесткая вода, рекомендуется смешивать водопроводную и очищенную воду в пропорции 1:1.

### Установка температуры подошвы

Утюг оборудован механическим регулятором температуры подошвы. На шкалу регулятора нанесены общепринятые обо-

значения основных температурных режимов (\*, \*\*, \*\*\*) и названия основных типов тканей (Synthetics, Silk/Wool, Cotton/Linen).

Установите регулятор температуры на символ обозначения температурного режима, соответствующего разглаживаемой ткани (см. Таблицу выбора режимов глажения для различных тканей).



*Глажение деликатных тканей должно осуществляться при низкой температуре (режим \*).*

### Глажение с отпариванием

Эффективное отпаривание возможно на температурном режиме \*\*\*.

1. Установите регулятор подачи пара в нужное положение. Если регулятор находится в положении «0», подача пара перекрыта (данный режим используется для сухого глажения). Для увеличения интенсивности подачи пара измените положение регулятора по направлению от «0» до «2».
2. Подключите прибор к электросети. Загорится индикатор работы. После того как индикатор погаснет (подошва нагрелась до установленной температуры), приступайте к глажению с отпариванием.



**ВНИМАНИЕ!** Постоянная подача пара происходит, только когда утюг находится в горизонтальном положении, при высокой температуре подошвы. Если регулятор подачи пара открыт, т. е. установлен не в положение «0», при низкой температуре возможно вытекание воды из отверстий на подошве утюга.

## Паровой удар

Функция парового удара используется для разглаживания плотных и сильно мнущихся тканей. Эта функция доступна при глажении с отпариванием, когда индикатор работы прибора не горит (подошва нагрелась до установленной температуры). Если индикатор горит, необходимо дождаться полного нагрева подошвы прибора.

Паровой удар производится короткими нажатиями кнопки  во время глажения. Интервалы между нажатиями на кнопку должны быть не менее 5 секунд. Данную функцию можно использовать при вертикальном отпаривании.

**i** **ВНИМАНИЕ!** При выборе низких температур глажения (режим ) с подошвы утюга может капать вода, а паровой удар отсутствовать.

## Вертикальное отпаривание

С помощью утюга можно отпаривать изделия в вертикальном положении. Эта функция позволяет разглаживать как легкие по структуре ткани (тюль), так и тяжелые (шторы), а также пальто, пиджаки и т. п., не снимая с вешалки.

1. Установите регулятор подачи пара в положение «2».
2. Поверните регулятор температуры подошвы в положение «Мах».
3. Дождитесь, когда подошва нагреется до необходимой температуры (индикатор работы прибора погаснет).
4. Расположите утюг вертикально, подошвой в направлении отпариваемой ткани. Держите утюг на расстоянии нескольких сантиметров от отпариваемых изделий, чтобы не испортить деликатные ткани.

5. Ведя утюгом сверху вниз, выполните несколько коротких нажатий на кнопку . Через каждые 5 нажатий переводите утюг в горизонтальное положение.
6. Если индикатор работы загорится (подошва остыла), дождитесь, пока он погаснет (подошва нагрелась до установленной температуры), и продолжайте вертикальное отпаривание.

**STOP** **ВНИМАНИЕ!** Температура пара очень высокая. Во избежание ожогов не допускайте контакта пара, выходящего из отверстий, с открытыми участками кожи. Не отпаривайте одежду на человеке!

## Сухое глажение

Вы можете гладить ткани в сухом режиме, даже если резервуар наполнен водой. Однако при продолжительной работе в этом режиме не рекомендуется заливать в резервуар слишком много воды.

1. Установите регулятор подачи пара в положение «0».
2. Поворачивая регулятор температуры подошвы, установите необходимую температуру нагрева в соответствии с типом ткани.
3. После того как подошва нагрелась до установленной температуры, индикатор работы погаснет. Можно приступать к глажению.

## Увлажнение ткани

Увлажнение ткани будет полезно, если вы гладите пересушенное белье или ткань с тонкой структурой волокна, а также для разглаживания манжет и складок.

Для увлажнения ткани нажмите на кнопку . Распыление происходит из отверстия распылителя воды.

### Завершение работы

По завершении работы установите регулятор нагрева подошвы в положение «Min», а регулятор подачи пара – в положение «0». Отсоедините утюг от электросети. Откройте крышку резервуара для воды и слейте воду, перевернув утюг над раковиной. Осторожно покачайте утюг из стороны в сторону, чтобы слить остатки воды. Установите утюг в вертикальное положение.

**i** Не оставляйте воду в резервуаре утюга во избежание образования известковых отложений и загрязнений, которые могут испачкать ткани в процессе глажения.

Дождитесь, когда подошва остынет. Обмотайте шнур электропитания вокруг основания утюга. Храните прибор в вертикальном положении.

## III. УХОД ЗА ПРИБОРОМ

Перед очисткой прибора убедитесь, что он отключен от электросети и полностью остыл. Корпус прибора и подошву можно очистить влажной тканью или губкой.

**STOP** ЗАПРЕЩАЕТСЯ опускать прибор в воду или промывать под струей воды, а также использовать для очистки любые абразивные и химически агрессивные средства.

Чтобы не повредить рабочую поверхность, всегда храните утюг в вертикальном положении. Не допускайте соприкосновения подошвы утюга с металлическими и иными твердыми предметами. Всегда сливайте воду из утюга, чтобы предотвратить образование известковых отложений и загрязнений на внутренней поверхности резервуара.

### Функция самоочистки

Данная функция служит для очистки утюга от образовавшейся накипи в соплах подошвы. Рекомендуется проводить процедуру самоочистки 2-3 раза в месяц. Чем жестче используемая вода, тем чаще требуется самоочистка.

1. Залейте воду в резервуар до отметки «MAX».
2. Переведите регулятор подачи пара в положение «0». Установите регулятор температуры нагрева подошвы в положение Max. Подключите утюг к электросети.
3. Когда индикатор нагрева погаснет, отсоедините утюг от электросети и поместите его в горизонтальном положении над раковиной.
4. Нажмите и удерживайте кнопку Self Clean, пока выход горячей воды и пара из отверстий подошвы не прекратится. Рекомендуется покачивать утюг вперед-назад. Выходящие из отверстий пар и горячая вода удалят загрязнения.
5. После очистки откройте крышку резервуара для воды и слейте оставшуюся в резервуаре воду. Закройте крышку.
6. Когда подошва остынет, протрите ее поверхность влажной тканью.

### Хранение и транспортировка

Перед хранением и повторной эксплуатацией очистите и полностью просушите все части прибора. Храните прибор в сухом вентилируемом месте вдали от нагревательных приборов и попадания прямых солнечных лучей.

При транспортировке и хранении запрещается подвергать прибор механическим воздействиям, которые могут привести к повреждению прибора и/или нарушению целостности упаковки.

Необходимо беречь упаковку прибора от попадания воды и других жидкостей.

## IV. ПЕРЕД ОБРАЩЕНИЕМ В СЕРВИС-ЦЕНТР

Неисправность	Возможная причина	Способ устранения
Подошва утюга не нагревается дикатор нагрева не горит	Прибор не подключен к сети	Подключите прибор к электросети
	Электророзетка неисправна	Подключите прибор к исправной розетке
Подошва утюга нагревается слабо	Установлена слишком низкая температура нагрева	С помощью регулятора нагрева подошвы установите необходимую температуру
Отсутствует пар	Подача пара перекрыта	Установите регулятор пара в необходимое положение
Интенсивность подачи пара недостаточна	В резервуаре слишком мало воды	Наполните резервуар водой как минимум на $\frac{1}{4}$
	Регулятор пара стоит в положении слабой подачи пара	Переведите регулятор пара в положение средней или сильной подачи пара
	Действует система «Антикапля»	Подождите, пока не будет достигнута необходимая температура подошвы утюга (индикатор нагрева погаснет)
Выходящий из отверстий пар пачкает белье	Вы использовали воду с химическими добавками	Не заливайте в резервуар воду с химическими добавками. Используйте обычную водопроводную воду или смесь из водопроводной и очищенной воды в пропорции 1:1
	Вы не удалили воду из резервуара после предыдущего использования	Проведите самоочистку прибора (см. «Функция самоочистки»). Всегда выливайте воду из утюга по окончании работы

Неисправность	Возможная причина	Способ устранения
Подошва утюга загрязнилась и пачкает белье	Была установлена слишком высокая температура подошвы утюга	Сверьтесь с ярлычками на изделии и «Таблицей выбора режимов глажения для различных тканей»
	Вы недостаточно прополо-скали белье или гладите новую одежду, не прополо-скав ее	Очистите подошву согласно рекомендациям раздела «Уход за прибором». Прополощите одежду, убедитесь, что на ней не осталось мыла или других чистящих веществ.
Из отверстий подошвы утюга вытекает вода	Установлена слишком низкая температура нагрева подошвы	Установите регулятор нагрева подошвы в положение ** , *** или «MAX»
	Слишком низкая температура подошвы из-за частого нажатия кнопки интенсивной подачи пара	Увеличьте интервалы между нажатиями кнопки интенсивной подачи пара
На подошве утюга царапины и другие повреждения	Вы поместили утюг на металлическую подставку	Используйте специальные подставки для утюга. Храните утюг в вертикальном положении
	Подошва была повреждена фурнитурой на одежде (заклепки, молнии, пуговицы и т.д.)	В процессе глажения старайтесь не задевать молнии, заклепки и другие твердые предметы, которые могут повредить подошву утюга

**i** В случае если неисправность устранить не удалось, обратитесь в авторизованный сервисный центр.

## V. ГАРАНТИЙНЫЕ ОБЯЗАТЕЛЬСТВА

На данное изделие предоставляется гарантия сроком на 2 года с момента приобретения. В течение гарантийного периода изготовитель обязуется устранить путем ремонта, замены дета-

лей или замены всего изделия любые заводские дефекты, вызванные недостаточным качеством материалов или сборки. Гарантия вступает в силу только в том случае, если дата покупки подтверждена печатью магазина и подписью продавца на оригинальном гарантийном талоне. Настоящая гарантия признается лишь в том случае, если изделие применялось в соответствии с руководством по эксплуатации, не ремонтировалось, не разбиралось и не было повреждено в результате неправильного обращения с ним, а также сохранена полная комплектность изделия. Данная гарантия не распространяется на естественный износ изделия и расходные материалы (фильтры, лампочки, антипригарные покрытия, уплотнители и т. д.). Срок службы изделия и срок действия гарантийных обязательств на него исчисляются со дня продажи или с даты изготовления изделия (в случае, если дату продажи определить невозможно).

Дату изготовления прибора можно найти в серийном номере, расположенном на идентификационной наклейке на корпусе изделия. Серийный номер состоит из 13 знаков. 6-й и 7-й знаки обозначают месяц, 8-й – год выпуска устройства.

0	0	0	0	0	1	1	2	3	3	3	3	3
---	---	---	---	---	---	---	---	---	---	---	---	---

1 – месяц производства (01 – январь, 02 – февраль ... 12 – декабрь)

2 – год производства (1 – 2011 г., 2 – 2012 г... 0 – 2020 г.)

3 – серийный номер модели

Установленный производителем срок службы прибора составляет 3 года со дня его приобретения при условии, что эксплуатация изделия производится в соответствии с данным руководством и применимыми техническими стандартами.

*Упаковку, руководство пользователя, а также сам прибор необходимо утилизировать в соответствии с местной программой по переработке отходов. Не выбрасывайте такие изделия вместе с обычным бытовым мусором.*



*Перш ніж використовувати даний виріб, уважно прочитайте посібник з його експлуатації і збережіть як довідник. Правильне використання приладу значно продовжить термін його служби.*

**Заходи безпеки та інструкції, що містяться в цьому посібнику, не охоплюють всі можливі ситуації, які можуть виникнути в процесі експлуатації приладу. Під час використання пристрою користувач повинен керуватися здоровим глуздом, бути обережним і уважним.**

## МІРИ БЕЗПЕКИ

- Виробник не несе відповідальності за ушкодження, викликані недотриманням вимог техніки безпеки і правил експлуатації виробу.
- Даний електроприлад являє собою пристрій застосування в побутових умовах і може застосовуватися в квартирах, замських будинках, готельних номерах, побутових приміщеннях магазинів, офісів або в інших подібних умовах непромислової експлуатації. Промислове або будь-яке інше нецільове використання пристрою буде вважатися порушенням умов належної експлуатації виробу. У цьому випадку виробник не несе відповідальності за можливі наслідки.
- Перед включенням пристрою до електромережі перевірте, чи збігається її напруга з номінальною напругою живлення приладу (див. технічні характеристики або заводську табличку виробу).
- Використовуйте подовжувача, розрахований на споживану потужність приладу, – невідповідність параметрів може привести до короткого замикання або загоряння кабелю.
- Підключайте прилад тільки до розеток, що мають заземлення, – це обов'язкова вимога захисту від поразки електричним струмом. Використовуючи подовжувача, переконаєтеся, що він також має заземлення.
- Виключайте прилад з розетки після використання, а також під час його чищення або переміщення. Витягайте електрошнур сухими руками, утримуючи його за вилку, а не за провід.

- Прилад не має залишатися без нагляду, поки він приєднаний до електромережі.
- Під час наповнення резервуара для води прилад має бути відключений від електромережі.

STOP

*УВАГА! Під час роботи прилад нагрівається! Не торкайтеся руками підшви праски в процесі й відразу після експлуатації. Використовуйте лише спеціальні поверхні для прасування. Не залишайте прилад увімкненим без нагляду, після використання відразу відключайте його від електромережі.*

- Не протягайте шнур електроживлення в дверних прорізах або поблизу джерел тепла. Стежте за тим, щоб електрошнур не перекручувався і не перегинався, не стикався з гострими предметами, кутами і крайками меблів.

STOP

*ПАМ'ЯТАЙТЕ: випадкове uszkodження кабелю електроживлення може привести до неполадок, що не відповідають умовам гарантії, а також до ураження електро-*

*струмом. Ушкоджений електрокабель вимагає термінової заміни в сервіс-центрі. У разі пошкодження шнура електроживлення для уникнення небезпеки його має замінити виробник або його агент, або аналогічна кваліфікована особа.*

- Перед чищенням приладу переконайтеся, що він відключений від електромережі і цілком охолов. Суворо дотримуйтеся інструкцій з очищення приладу.

STOP

*ЗАБОРОНЯЄТЬСЯ занурювати корпус приладу у воду або поміщати його під струмінь води!*

- Даний прилад не призначений для використання людьми (включаючи дітей), у яких є фізичні, нервові або психічні відхилення або брак досвіду і знань, за винятком випадків, коли за такими особами здійснюється нагляд або проводиться їхнє інструктування щодо використання даного приладу особою, що відповідає за їхню безпеку. Необхідно здійснювати нагляд за дітьми з метою недопущен-



ня їхніх ігор із приладом, його комплектуючими, а також його заводським упакуванням. Очищення й обслуговування пристрою не повинні вироблятися дітьми без догляду дорослих.

- Заборонено самостійний ремонт приладу або внесення змін у його конструкцію. Усі роботи з обслуговування і ремонту повинні виконуватися авторизованим сервіс-центром. Непрофесійно виконана робота може привести до поломки приладу, травмат і ушкодженню майна.

STOP

**УВАГА!** Заборонено використання приладу за будь-яких несправностей.

### Технічні характеристики

Модель .....	RI-C257
Напруга .....	220-240 В, 50 Гц
Потужність.....	2200 Вт
Захист від ураження електричним струмом.....	клас I
Тип управління.....	механічний
Покриття підшви.....	керамічне
Об'єм резервуара для води .....	300 мл
Паровий удар.....	100 г/хв
Постійна подача пари .....	40 г/хв
Вертикальне відпарювання .....	€
Функція розпилення води .....	€
Сухе прасування .....	€
Функція «Крапля-стоп» .....	€
Захист від накипу .....	€
Функція самоочищення.....	€
Індикація.....	€
Довжина шнура.....	1,9 м
Вага нетто (без води).....	950 г ± 3%
Габаритні розміри .....	285 × 120 × 145 мм

### Комплектація

Праска.....	1 шт.
Мірна склянка.....	1 шт.
Інструкція з експлуатації.....	1 шт.
Сервісна книжка.....	1 шт.

Виробник має право на внесення змін до дизайну, комплектації, а також до технічних характеристик виробу під час вдосконалення своєї продукції без додаткового повідомлення про ці зміни.

### Будова приладу (схема А1, стор. 4)

1. Отвір розпилювача води
2. Кришка резервуара для води
3. Регулятор подачі пари – дозволяє встановити бажану потужність відпарювання тканини залежно від її типу або повністю перекрити подачу пари
4. Кнопка розпилення води – призначена для зволоження білизни
5. Кнопка інтенсивної подачі пари (парового удару) – слугує для сильного викиду пари під час прасування з відпарюванням, а також для вертикального відпарювання
6. Ручка
7. Регулятор температури підшови
8. Шарнірне кріплення шнура – збільшує термін його експлуатації та забезпечує більш безпечне використання приладу
9. Шнур електроживлення
10. Індикатор нагрівання підшови – спалахує під час нагрівання й вимикається, якщо підшови праски нагрілася до заданої температури
11. Резервуар для води
12. Підшови з керамічним покриттям і особливим рельєфом для рівномірного розподілу пари по всій поверхні

13. Мірна склянка
14. Кнопка самоочищення «Self Clean»
15. MAX – позначка максимального рівня води в резервуарі (у вертикальному положенні праски)

## I. ПЕРЕД ПЕРШИМ УВІМКНЕННЯМ

Обережно дістаньте виріб і його комплектуючі з коробки. Видаліть усі пакувальні матеріали та рекламні наклейки.

 *Обов'язково збережіть на місці застережні наклейки, наклейки-покажчики (за наявності) і табличку з серійним номером виробу на його корпусі!*

*Після транспортування або зберігання за низьких температур необхідно витримати прилад за кімнатної температури не менше ніж 2 години перед увімкненням.*

Повністю розмотайте електрошнур. Корпус приладу протріть вологою тканиною, ретельно просушіть усі елементи приладу перед увімкненням в електромережу.

 *На деякі деталі нової праски нанесено захисне покриття, тому після першого увімкнення може з'явитися неприємний запах. Це тимчасове явище, яке є абсолютно безпечним для роботи праски та швидко зникне.*

## II. ЕКСПЛУАТАЦІЯ ПРИЛАДУ

Перед початком використання переконайтеся, що вибрані температура й спосіб прасування відповідають вказівкам на ярлику виробу, який ви збираєтеся прасувати.

Таблиця вибору режимів прасування для різних тканин

Символ на регуляторі нагрівання	Положення регулятора температури	Тип тканини	Рекомендації
БЕЗ СИМВОЛУ	Min	Акрил	Прасувати обережно. Використання пари є ризикованим, можливе витікання води з підшови праски і, як наслідок, поява плям на тканині
		Поліамідні тканини (капрон, нейлон)	
		Поліуретан	
•	Synthetics	Ацетатні волокна	Тканину краще прасувати з виворітного боку, оскільки вона погано переносить нагрівання. Ацетат швидко сохне та майже не потребує прасування
		Поліестер	Рекомендується прасувати через вологу тканину
••	Silk/Wool	Віскоза	За підвищеної температури змінює колір, прилипає, твердне та руйнується, можлива усадка
		Шовк	Шовкову тканину краще не збризкувати водою, оскільки від нерівномірного зволоження можливе утворення зморщок
		Вовна	Тканину краще збризкувати водою або прасувати через вологу тканину. За підвищеної температури можлива усадка
•••	Cotton/ Linen	Бавовна/Льон	Рекомендується режим відпарування

## Функція «Крапля-стоп»

Автоматична система «Крапля-стоп» запобігає протіканню води й дозволяє прасувати навіть найделікатніші тканини без ризику пошкодити їх.

## Система захисту від накипу

Одна з переваг моделі надійна система захисту від накипу за рахунок пом'якшення води (поглинання іонів кальцію, що утворюють наліт солей при нагріванні).

## Наповнення резервуара для води

1. Переконайтеся, що прилад не підключено до електромережі. Переведіть регулятор нагрівання підшови в положення «Min», а регулятор подачі пари – в положення «0».
2. Відкрийте кришку резервуара для води, підніміть носик праски вгору.
3. За допомогою мірної склянки налейте в резервуар воду не вище за позначку «Max» на корпусі приладу. Закрийте кришку резервуара. Встановіть праску у вертикальне положення.



**УВАГА!** Не наливайте воду безпосередньо з-під крана, щоб уникнути її потрапляння всередину корпусу приладу або на шнур електроживлення.



Прилад призначений для роботи з водопровідною водою. Якщо у вашому регіоні дуже жорстка вода, рекомендується змішувати водопровідну та очищену воду в пропорції 1:1.

## Встановлення температури підшови

Праску забезпечено механічним регулятором температури підшови. На шкалу регулятора нанесено загальноприйняті по-

значення основних температурних режимів (•,••,•••) і назви основних типів тканин (Synthetics, Silk/Wool, Cotton/Linen).

Повертанням регулятора температури встановіть символ, який відповідає тканині, що прасується, поруч із позначкою на корпусі приладу (див. «Таблиця вибору режимів прасування для різних тканин»).

## Прасування з відпарюванням

Ефективне відпарювання можливе в температурному режимі •••.

1. Встановіть регулятор подачі пари в потрібне положення. Якщо регулятор знаходиться в положенні «0», подача пари перекрита (даний режим використовується для сухого прасування). Для збільшення інтенсивності подачі пари повертайте регулятор у напрямку від «0» до «2».
2. Підключіть шнур електроживлення до електромережі. Спалахне індикатор нагрівання підшоши. Після того як індикатор нагрівання згасне (підшошва нагрілася до встановленої температури), розпочинайте прасування з відпарюванням.



**УВАГА!** Постійна подача пари відбувається тільки тоді, коли праска знаходиться в горизонтальному положенні, за високої температури підшоши. Якщо регулятор подачі пари відкритий (не в положенні «0»), за низької температури можливе витікання води з отворів на підшошві праски.

## Паровий удар

Функція парового удару необхідна для прасування цупких і сильно зім'ятих тканин. Дана функція доступна під час прасування з відпарюванням, коли індикатор нагрівання на корпусі

приладу не горить. Якщо індикатор горить, дочекайтеся повного нагрівання підшоши приладу.

Паровий удар здійснюється короткими натисненнями кнопки  під час прасування. Інтервали між натисненнями на кнопку мають бути не менше ніж 5 секунд. Функцію парового удару можна використовувати під час вертикального прасування.



**УВАГА!** У разі вибору низьких температур прасування (режим •) з підшоши праски може крапати вода, а парового удару може не бути.

## Вертикальне відпарювання

За допомогою праски можна відпарювати вироби у вертикальному положенні. Дана функція дозволяє випрасувувати яклегкі за структурою тканини (тюль), так і важкі (штори), а також пальта, піджаки тощо, не знімаючи їх із вішалки.

1. Встановіть регулятор подачі пари в положення «2».
2. Поверніть регулятор температури підшоши в положення «Мах»
3. Дочекайтеся, коли підшошва нагріється до необхідної температури (індикатор нагрівання на корпусі приладу згасне).
4. Розташуйте праску вертикально, підшовою у напрямку тканини, що відпарюється. Тримайте праску на відстані декількох сантиметрів від виробів, що відпарюються, щоб не зіпсувати делікатні тканини.
5. Рухаючи праску зверху вниз, виконайте декілька коротких натиснень на кнопку парового удару. Через кожних 5 натиснень переводьте праску в горизонтальне положення.
6. Якщо індикатор нагрівання підшоши спалахне, дочекайтеся, поки підшошва нагріється (індикатор згасне) та продовжте вертикальне відпарювання.



**УВАГА!** Температура пари дуже висока! Щоб уникнути опіків, не допускайте контакту з парюю, яка виходить з отворів на підшові праски. Не відпарюйте одяг на людині!

### Сухе прасування

Ви можете прасувати тканини в сухому режимі, навіть якщо резервуар наповнений водою. Проте у разі тривалої роботи в цьому режимі не рекомендується наливати в резервуар надто багато води.

1. Установіть регулятор подачі пари в положення «0».
2. Повертаючи регулятор температури підшови, встановіть необхідну температуру нагрівання відповідно до типу тканини.
3. Після того як підшова нагріється до встановленої температури, індикатор нагрівання на корпусі приладу згасне. Можна починати прасування.

### Функція зволоження тканини

Функція зволоження знадобиться, якщо ви прасуєте пересушену білизну або тканину з тонкою структурою волокна, а також для прасування манжетів і складок.

Для зволоження тканини натисніть на кнопку розпилення води . З отвору розпилювача розбризкуватиметься вода.

### Завершення роботи

Після завершення роботи встановіть регулятор нагрівання підшови в положення «Min», а регулятор подачі пари – в положення «0». Від'єднайте праску від електромережі. Відкрийте кришку резервуара та злийте воду, перевернувши праску над раковиною. Обережно порухайте праску, щоб злити залишки води. Встановіть праску у вертикальне положення.

Дочекайтеся, поки підшова охолоне. Обмотайте шнур електроживлення навколо основи праски. Зберігайте прилад у вертикальному положенні.

## III. ДОГЛЯД ЗА ПРИЛАДОМ

Перед очищенням підшови праски переконайтеся, що вона від'єднана від електромережі та повністю охолотла. Підшову можна очистити вологою тканиною або губкою.



**ЗАБОРОНЯЄТЬСЯ** занурювати корпус приладу у воду або поміщати його під струмінь води!

Щоб не пошкодити робочу поверхню, завжди зберігайте праску у вертикальному положенні. Не допускайте зіткнення підшови праски з металевими й іншими твердими предметами. Завжди зливайте воду з праски, щоб уникнути утворення вапняних відкладень і забруднень на внутрішній поверхні резервуара.

### Функція самоочищення

Дана функція призначена для очищення праски від накипу, що утворився в соплах підшови. Рекомендується здійснювати самоочищення праски 2-3 рази на місяць. Чим жорсткіше використовується вода, тим частіше потрібне самоочищення.

1. Налийте воду в резервуар до позначки «Max».
2. Перекрийте подачу пари (встановіть регулятор пари в положення «0»). Встановіть регулятор температури нагрівання підшови в положення «Max». Підключіть праску до електромережі.
3. Коли індикатор нагрівання згасне, від'єднайте праску від електромережі та помістіть її в горизонтальному положенні над раковиною.

4. Натисніть і утримуйте кнопку самоочищення «Self Clean», поки вихід гарячої води й пари з отворів підшови не припиняться. При цьому рекомендується рухати праску вперед-назад. Пара та кипляча вода, що виходять з отворів, видалять забруднення.
5. Після очищення відкрийте кришку резервуара для води та злийте воду, що залишилася в резервуарі. Закрийте кришку.
6. Коли підшова охолоне, протріть її поверхню вологою тканиною.

### Зберігання та транспортування

Перед зберіганням і повторною експлуатацією очистьте й повністю просушіть усі частини приладу. Зберігайте прилад у сухому вентильованому місці подалі від нагрівальних приладів і прямих сонячних променів.

Під час транспортування та зберігання забороняється піддавати прилад механічному впливу, який може призвести до пошкодження пристрою та/або порушення цілісності упаковки. Необхідно берегти упаковку приладу від потрапляння води й інших рідин.

## IV. ПЕРЕД ЗВЕРНЕННЯМ ДО СЕРВІС-ЦЕНТРУ

Неисправность	Возможная причина	Способ устранения
Підшова праски не нагрівається, індикатор нагрівання не горить	Прилад не підключено до електромережі	Підключіть прилад до електромережі
	Електророзетка несправна	Підключіть прилад до справної електророзетки

Неисправность	Возможная причина	Способ устранения
Підшова праски нагрівається по гано	Встановлено дуже низьку температуру нагрівання	Повертаючи регулятор нагрівання підшови праски, встановіть необхідну температуру
Немає пари	Подачу пари перекрито	Встановіть регулятор пари в необхідне для вас положення
	У резервуарі дуже мало води	Заповніть резервуар для води як мінімум на $\frac{1}{4}$
Інтенсивність подачі пари недостатня	Регулятор пари стоїть у положенні слабкої подачі пари	Переведіть регулятор пара в положення середньої або сильної подачі пари
	Діє функція «Крапля-стоп»	Почекайте, поки не буде досягнуто належної температури підшови праски (індикатор нагріву згасне)
Пара, що виходить із отворів праски, бруднить білизну	Ви використовували воду з хімічними добавками	Не наливайте в резервуар воду з хімічними добавками
	Ви використовували очищену або пом'якшену воду	Використовуйте звичайну водопровідну воду або суміш з водопровідної та очищеної води в пропорції 1:1
Підшова праски забруднилась і бруднить білизну	Було встановлено занадто високу температуру підшови праски	Зверніться з ярликами на виробі та «Таблицю вибору режимів прасування для різних тканин»
	Ви недостатньо прополомили білизну або прасуєте новий одяг, не прополоскавши його	Очистіть підшову. Прополощіть одяг, переконайтеся, що на ньому не залишилося мила або інших очищувальних речовин

Неисправность	Возможная причина	Способ устранения
З отворів підшови праски витікає вода	Встановлено дуже низьку температуру нагрівання підшови Дуже низька температура підшови через часте натиснення кнопки інтенсивної подачі пари	Встановіть регулятор нагрівання підшови в положення •• або •••• Збільште інтервали між натисненнями кнопки інтенсивної подачі пари
На підшові праски подрапини й інші пошкодження	Ви поставили праску на металеву підставку Підшовка була пошкоджена фурнітурою на одязі (заклепки, застібки-блискавки, гудзики тощо)	Використовуйте спеціальні підставки для праски. Зберігайте праску у вертикальному положенні Під час прасування намагайтеся не зачіпати застібки-блискавки, заклепки й інші тверді предмети, які можуть пошкодити підшову праски

**i** У разі, якщо несправність усунути не вдалося, зверніться до авторизованого сервісного центру.

## VI. ГАРАНТІЙНІ ЗОБОВ'ЯЗАННЯ

На даний виріб надається гарантія строком на 2 роки з моменту його придбання. Упродовж гарантійного періоду виробник зобов'язується усунути будь-які заводські дефекти, спричинені неналежною якістю матеріалів або складання, відремонтувавши, замінивши деталі або весь виріб. Гарантія набуває чинності тільки в тому випадку, якщо дату купівлі підтверджено печаткою магазину та підписом продавця на оригінальному гарантійномуталоні. Ця гарантія визнається за умови, якщо виріб застосовувався відповідно до інструкції з експлуатації, не ремонтувався,

не розбирався та не був пошкоджений у результаті неправильного поводження з ним, а також збережена його повна комплектність. Дана гарантія не поширюється на природний знос виробу й витратні матеріали (фільтри, лампочки, антипригарні покриття, ущілювачі тощо).

Термін служби виробу й термін дії гарантійних зобов'язань на нього обчислюються зі дня продажу або з дати виготовлення виробу (якщо дату продажу визначити неможливо).

Дату виготовлення приладу можна знайти в серійному номері, розташованому на ідентифікаційній наклейці на корпусі виробу. Серійний номер складається з 13 знаків. 6-й і 7-й знаки позначають місяць, 8-й – рік випуску пристрою.

0	0	0	0	0	1	1	2	3	3	3	3	3
---	---	---	---	---	---	---	---	---	---	---	---	---

1 – місяць виробництва (01 – січень, 02 – лютий ... 12 – грудень)

2 – рік виробництва (1 – 2011 р., 2 – 2012 р. ... 0 – 2020 р.)

3 – серійний номер моделі

Встановлений виробником термін служби приладу становить 3 роки із дня його придбання за умови, що експлуатація виробу здійснюється відповідно до даної інструкції та застосованих технічних стандартів.

*Упаковку, посібник користувача, а також сам прилад необхідно утилізувати відповідно до місцевої програми з переробки відходів. Не викидайте такі вироби разом зі звичайним побутовим сміттям.*



*Осы бұйымды пайдаланудың алдында оны пайдалану бойынша нұсқаулықты мұқият оқыңыз және анықтамалық ретінде сақтап қойыңыз. Аспапты дұрыс пайдалансаңыз, оның қызмет ету мерзімі көпке ұзарады.*

**Бұл нұсқаулықтағы қауіпсіздік шаралары мен нұсқаулар құралды қолдану кезінде туындауы мүмкін барлық жағдайларды қамтымайды. Бұл құрылғымен жұмыс кезінде қолданушы ақылға сүйеніп, абай әрі мұқият болуы тиіс.**

## ҚАУІПСІЗДІК ШАРАЛАРЫ

- Қауіпсіздік техникасы талаптары мен бұйымды пайдалану ережелерін ұстанбаудан туындаған зақымдар үшін өндіруші жауапкершілікке тартылмайды.
- Бұл электр аспап тұрмыстық жағдайларда қолданарналған құрылғы болып табылады және пәтерлерде, қала сыртындағы үйлерде, қонақ үй нөмірлерінде, дүкендер, офистердің тұрмыстық бөлмелерінде немесе өнеркәсіптік емес пайдаланудың басқа жағдайларында қолданыла алады. Құрылғыны өнеркәсіптік немесе кез келген басқа мақсатсыз пайдалану бұйымды дұрыс пайдалану

шарттарын бұзу болып табылады. Бұл жағдайда өндіруші ықтимал салдарлар үшін жауап бермейді.

- Құрылғыны электр желіге қосудың алдында оның кернеуі аспап қоректенуінің номиналды кернеуіне сәйкес келетінін тексеріңіз (бұйымның техникалық сипаттамасын немесе зауыттық кестешесін қараңыз).
- Аспаптың тұтынылатын қуатына арналған ұзартқышты пайдаланыңыз – параметрлердің сәйкес келмеуі қысқа тұйықталуға немесе кабельдің тұтануына әкеліп соқтыруы мүмкін.
- Аспапты тек жерлендірілген розеткаға қосыңыз – бұл тоқ соғуға қарсы қорғаныстың міндетті талабы. Ұзартқышты пайдаланылғанда ол да жерлендірілгеніне көз жеткізіңіз.
- Аспапты пайдаланған соң, сонымен қатар оны тазалау немесе жылжыту кезінде розеткадан ажыратыңыз. Электр бауды сымынан ұстамай, ашасынан құрғақ қолмен ұстап шығарыңыз.



- Аспап электр желісіне қосылғанша қараусыз қалмауы тиіс.
- Су резервуарын толтырған кезде аспап электр желісінен өшірулі болуы тиіс.

STOP

*НАЗАР АУДАРЫҢЫЗ! Жұмыс кезінде аспап қызады! Үтік жұмыс істеп тұрған кезде және пайдаланған соң бірден оның табанына қол тигізбеңіз. Үтіктеуге арналған арнайы беттерді ғана қолданыңыз. Аспапты қараусыз қосулы күйінде қалдырмаңыз, пайдаланған соң бірден оны электр желісінен ажыратыңыз.*

- Электр қоректену бауын есіктен немесе жылу көздерінің қасында жүргізбеңіз. Электр бауы бұралмауын және бүгілмеуін, өткір заттарға, жиһаздың бұрыштары мен шеттеріне тимеуін байқаңыз.

STOP

*ЕСТЕ САҚТАҢЫЗ: электр қоректену кабелін кездейсоқ зақымдасаңыз, кепілдік шарттарына сәйкес келмейтін ақауларға,*

*сонымен қатар электр тоғының соғуына әкеліп соқтыруы мүмкін. Зақымданған электр бауы сервис-орталықта жылдам ауыстыруды талап етеді.*

- Аспапты тазалаудың алдында ол электр желіден ажыратылғанына және толық суығанына көз жеткізіңіз. Аспапты тазалау бойынша нұсқаулықтарды қатаң ұстаныңыз.

STOP

*Аспап корпусын суға батыруға немесе су ағынына түсіруге ТЫЙЫМ САЛЫНАДЫ!*

- Бұйым қауіпсіздігі үшін жауап беретін тұлғалардың байқауында болмаған балалардың, тиісті біліктілік пен тәжірибесі жоқ, сонымен қатар физикалық, сенсорлық, ақыл-ой қабілеттері шектелген адамдардың пайдалануына арналмаған. Балаларды қосылып тұрған аспаптың қасында қараусыз қалдырмаңыз.
- Аспапты өздігіңізбен жөндеуге немесе құрылымына өзгеріс енгізуге тыйым салынады. Қызмет көрсету және жөндеу бойынша барлық

жұмыстарды авторландырылған сервис-орталық жасауы керек. Біліксіз жасалған жұмыс аспаптың бұзылуына, жарақат пен мүлік зақымдануына әкеліп соқтыруы мүмкін.

STOP

*HAZAP AУДАРЫҢЫЗ! Аспапты кез келген ақау болғанда пайдалануға тыйым салынады.*

### Техникалық сипаттамалары

Үлгісі.....	RI-C257
Қоректену.....	220-240 В, 50 Гц
Қуаты.....	2200 Вт
Электр тоғымен зақымданудан қорғау.....	I дәреже
Басқару типі.....	механикалық
Табан жабындысы.....	керамикалық
Суға арналған резервуар ауқымы.....	300 мл
Қатты бу соққысы.....	100 г/мин
Будың тұрақты түрде берілуі.....	40 г/мин
Тігінен булау.....	бар
Құрғақ күйде үтіктеу.....	бар
«Тамшы-стоп» функциясы.....	бар
Қақтан қорғаныс.....	бар

Өзін-өзі тазалау функциясы.....	бар
Индикациясы.....	светодиодтік
Бау ұзындығы.....	1,9 м
Нетто салмағы (сусыз).....	950 г ± 3%
Габаритті көлемі.....	285 × 120 × 145 мм

### Жинағы

Үтік.....	1 дана
Өлшеу стақаны.....	1 дана
Пайдалану бойынша нұсқаулық.....	1 дана
Сервистік кітапша.....	1 дана

Өндірушінің дизайн, жинақталымға, сонымен қатар бұл өзгерістер туралы қосымша мәлідемесіз өз өнімін жетілдіру барысында бұйымның техникалық сипаттамаларына өзгерістер енгізуге құқылы.

### Аспаптың құрылымы (А1 сурет, 4 бет)

1. Су бүріккіш тесігі
2. Су ыдысының қақпағы
3. Бу жіберу реттегіші – матаның типіне байланысты оны булаудың қажетті қуатын орнатуға немесе бу жолдарын толық жабуға мүмкіндік береді
4. Суды шашырату түймешігі – заттарды ылғалдатуға арналған
5. Буды қарқынды жіберу түймешігі (бу соққысы) – булап үтіктегенде буды қатты атқылау үшін, сонымен қатар тігінен булау үшін қызмет етеді
6. Тұтқа
7. Табан қызу реттегіші

8. Баудың топсалы бекітпесі – булап үтіктегенде буды қатты атқылау үшін, сонымен қатар тігінен булау үшін қызмет етеді
9. Электр қоректену бауы
10. Табанның қызу индикаторы – қыздырылғанда жанады және үтік табаны тапсырылған температураға дейін қызғанда өшеді
11. Су ыдысы
12. Қыш жабындысы және буды бүкіл бетке біркелкі таратуға арналған ерекше бедері бар табан
13. Өлшеу стақаны
14. Өзін-өзі тазалау түймешігі «Self Clean»
15. «Мах» – ыдыста судың ең үлкен деңгейінің белгісі (үтік тік тұрғанда)

## I. АЛҒАШҚЫ ҚОСАР АЛДЫНДА

Бұйымды орамынан шығарып, барлық орау материалдары мен жарнамалық жапсырмаларды алып тастаңыз.



*Корпусағы ескертетін жапсырма, жапсырма-көрсеткіш (бар болса) және бұйымның сериялық нөмірі бар кестешені орнында міндетті түрде сақтаңыз!*

*Тасымалдау немесе төмен температураларда сақтаған соң аспапты қосар алдында кем дегенде 2 сағатқа бөлме температурасында ұстау керек.*

Электр бауды толық жайыңыз. Аспап корпусын ылғал матамен сүртіңіз, аспаптың барлық элементтерін электр желіге қосар алдында мұқият кептіріңіз.



*Жаңа үтіктің кейбір бөлшектеріне қорғаныс жабыны қалталған, сондықтан бірінші рет қосқан кезде жағымсыз иіс пайда болуы мүмкін. Бұл құралдың жұмысына қауіпсіз және тез кететін уақытша құбылыс.*

KAZ

## II. ҮТІКТІ ПАЙДАЛАНУ

Қолданар алдында үтіктеудің тәсілі мен таңдалған температура сіздің үтіктегелі жатқан бұйымның жапсырмасындағы нұсқауларға сәйкес келетініне көз жеткізіңіз (кестеден қараңыз).

### Әртүрлі мата үшін үтіктеу режимін таңдау кестесі

Қызу реттегішіңіз бенгі	Температура реттегішінің күйі	Мата типі	Кеңестер
БЕЛГІСІ ЖОҚ	Min	Акрил	Абайлап үтіктеңіз. Буды пайдалану тәуекел болып табылады, үтіктің табанынан су ағып кетуі мүмкін, соның салдарынан матада ағыз пайда болады
		Полиамид матала ры (капрон, нейлон)	
		Полуиретан	
		Ацетат талшықтары	Матаны ішкі жағынан үтіктеген жөн, өйткені ол қыздыруды нашар төзеді. Ацетат тез кебеді және үтіктеуді талап етпейді дерлік
•	Synthetics	Полиэстер	Ылғал мата арқылы үтіктеуге кеңес беріледі
		Вискоза	Жоғары температурада түсін өзгертеді, жабысады, қатайып, бұзылады, отыруы мүмкін

Қызу реттегішпен белгі	Температура реттегішінің күйі	Мата типі	Кеңестер
••	Silk/Wool	Жібек	Жібек матаға су бүркемеген жөн, өйткені ылғал біркелкі еместігінен айғыз қалыптасуы мүмкін
		Жүн	Матаға су себу немесе ылғал мата арқылы үтіктеу дұрыс болады. Жоғары температурада отыруы мүмкін
•••	Cotton/ Linen	Мақта/Зығыр	Буландыру режиміне кеңес беріледі

### «Тамшы-стоп» функциясы

Автоматты «Тамшы-стоп» жүйесі су ағызбайды және ең биязы матаны зақымдау тәуекелісіз үтіктеуге мүмкіндік береді.

### Қақтан қорғаныс жүйесі

RI-C257 үлгінің артықшылықтың бірі – суды жұмсарту арқылы қаққа қарсы сенімді қорғау жүйесі (қыздыру кезде тұздардың тұнбаны қалыптастыру кезінде кальцийдың иондарың сіңіру).

### Су ыдысын толтыру

1. Аспап электр желіге қосылмағанына көз жеткізіңіз. Табан қызу реттегішін «Min» күйіне, бу жіберу реттегіші «0» күйіне ауыстырыңыз.
2. Су ыдысы қақпағын ашыңыз, үтік ұшын жоғары көтеріңіз.
3. Өлшеу стақаны көмегімен ыдысқа аспап корпусындағы «Max» белгісінен асырмай су құйыңыз. Ыдыс қақпағын жабыңыз. Үтікті тік қойыңыз.



**НАЗАР АУДАРЫҢЫЗ!** Су аспап корпусының ішіне немесе электр қоректену бауына тимеуі үшін оны кранның өзінен құймаңыз.



Аспап құбырдағы сумен жұмыс істеуге арналған. Егер өңіріңізде су өте кермек болса, құбырдағы және минералсыздандырылған суды 1:1 пропорциясымен араластыруға кеңес беріледі.

### Табан температурасын орнату

Үтігісі табан температурасын механикалық реттегішімен жақсарталған. Реттегіштің шкаласына негізгі температуралық режимдердің жалпы қолданылатын белгілері (\*,••,•••) мен негізгі мата типтерінің атаулары салынған (Synthetics, Silk/Wool, Cotton/Linen).

Температура реттегішін бұрып, үтіктелетін матаға сәйкес келетін белгіні аспап корпусындағы белгінің қасына орнатыңыз («Әртүрлі мата үшін үтіктеу режимін таңдау кестесі» қараңыз).

### Буландырып үтіктеу

••• температура тәртібінде тиімді сулап үтіктеуге болады.

1. Бу жіберу реттегішін қажетті күйге орнатыңыз. Егер реттегіш «0» күйінде тұрса, будың жіберілуі жабық (осы режим құрғақ күйде үтіктеу үшін пайдаланылады). Бу жіберу қарқындылығын көбейту үшін реттегішті «0» ден «2» ге бағытқа бұрыңыз.
2. Электр қоректену бауын электр желіге қосыңыз. Табанның қызу индикаторы жанады. Қызу индикаторы өшкен соң (табан бекітілген температураға дейін қызған соң) булап үтіктей бастаңыз.



**НАЗАР АУДАРЫҢЫЗ!** Үтік көлденең күйде тұрып, табанының температурасы жоғары болғанда ғана бу үнемі беріліп тұрады. Егер бу жіберу реттегіші ашық тұрса («0» күйінде

*емес), төменгі температурада үтік табанындағы тесіктерден су ағуы мүмкін.*

### Бу соққысы

Будың соққы функциясы тығыз және қатты мыжылған матаны үтіктеу үшін қажет. Осы функция буландырып үтіктегенде, аспап корпусында қызу индикаторы жанбай тұрғанда қол жетімді.

Егер индикатор жанса, қыздыру көрсеткіші сөнеді

Бу соққысы үтіктеу кезінде  түймешігін қысқа басу арқылы жасалады. Басу арасындағы интервалдар кем дегенде 5 секунд болуы керек. Бу соққысы функциясын тігінен үтіктегенде пайдалануға болады.

**i** **HAZAR AUDARЫҢЫЗ!** Төменгі үтіктеу температурасы таңдалғанда (**• режимі**) үтік табанынан су тамшылауы және бу соққысы болмауы мүмкін.

### Тігінен булау

Үтігі көмегімен бұйымдарды тік күйде булауға болады. Осы функция құрылымы жеңіл маталарды (тюль) да, ауыр перделерді де, сонымен қатар пальто, пиджакты және т. б. ілгіштен шешпей үтіктеуге мүмкіндік береді.

1. Бу жіберу реттегішін 2 күйіне орнатыңыз.
2. Табан температурасы реттегішін «Мах» күйіне бұрыңыз.
3. Табан қажетті температураға дейін қызғанын күтіңіз (аспап корпусында қызу индикаторы өшеді).
4. Үтікті тік, табанын буланатын матаға қаратып, орналастырыңыз. Биязы матаны бүлдірмеу үшін үтікті буланатын бұйымдардан бірнеше сантиметр аралығында ұстаңыз.

5. Үтікті жоғарыдан төмен жылжытып, қарқынды бу жіберу түймешігін кішкентай үзілістермен басыңыз. 5 рет басқан сайын үтікті көлденең күйге ауыстырыңыз.
6. Егер табан қызу индикаторы жанса, ол қызғанын күтіңіз (индикатор өшеді) және тігінен булауды жалғастырыңыз.

STOP

**HAZAR AUDARЫҢЫЗ!** Бу температурасы өте жоғары! Күйіп қалмау үшін үтік табанындағы тесіктерден шығатын буға тимаңыз. Адамның үстіндегі киімді буламаңыз!

### Құрғақ күйде үтіктеу

Ыдыс суға толы болса да, маталарды құрғақ режимде үтіктей аласыз. Алайда, бұл режимде ұзақ жұмыс істегенде ыдысқа өте көп су құюға кеңес берілмейді.

1. Бу жіберу реттегішін «0» күйге орнатыңыз.
2. Табан температурасы реттегішін бұрып, қажетті қызу температурасын матаның типіне сәйкес орнатыңыз.
3. Табан орнатылған температураға дейін қызған соң аспап корпусындағы қызу индикаторы өшеді. Үтіктеуге кірісуге болады.

### Матаны ылғалдандыру функциясы

Ылғалдандыру функциясы егер сіз кеуіп кеткен кірді немесе талшық құрылымы нәзік матаны үтіктесеңіз, сонымен қатар манжеталар мен қыртыстарды үтіктеу үшін пайдалы болады.

Матаны ылғалдандыру үшін суды бурку түймешігін басыңыз !!!  
Бүріккіштің тесігінен су шашырайды.

### Жұмысты аяқтау

Жұмыс аяқталысымен табанды қыздыру реттегішін «Min» күйіне, бу жіберу реттегішін «0» күйіне орнатыңыз. Үтікті

электржелісінен ажыратыңыз. Су ыдысы қақпағын ашыңыз және үтікті раковинаның үстінде аударып, суды ыдыстан төгіңіз. Су қалдықтарын төгу үшін үтікті абайлап сілкіңіз. Үтікті тік қойыңыз.

Табан суығанын күтіңіз. Электр қоректену бауын үтіктің сыртына ораңыз. Аспапты тік күйде сақтаңыз.

### III. АСПАПТЫ КҮТУ

Үтік табанын тазалаудың алдында ол электр желіден ажырап тұрғанына және толық суығанына көз жеткізіңіз. Табанды ылғал матамен немесе губкамен тазалауға болады.

**STOP** *Аспап корпусын суға батыруға немесе су ағынына түсіруге ТЫЙЫМ САЛЫНАДЫ!*

Жұмыс бетіне зақым тигізбеу үшін үтікті ылғи тік күйінде сақтаңыз. Үтік табанын металдық және басқа қатты заттарға тигізбеңіз. Әк тұнбаларының пайда болуы мен резервуардың ішкі бетінде ластанудың.

#### Өзін-өзі тазалау функциясы

Осы функция үтікті табан шүмектерінде қалыптасқан қақпан тазалауға қызмет етеді. Өзін-өзі тазалау шарасын айына 2-3 рет жүргізуге кеңес беріледі. Пайдаланылатын су кермек болғанымен өзін-өзі тазалау да жиірек болуы керек.

1. Суды ыдысқа «Мах» белгісіне дейін құйыңыз.
2. Буды жабыңыз (бу реттегішін солға «0» күйіне дейін бұрыңыз). Табанды қыздыру температурасы реттегішін «Мах» күйіне орнатыңыз. Үтікті электржеліге қосыңыз.
3. Қызу индикаторы өшкенде үтікті электр желісінен ажыратыңыз және раковинаның үстінде көлденең күйде ұстаңыз.

4. «Self Clean» өзін-өзі тазалау түймешігін басыңыз және табан тесіктерінен ыстық су мен бу шығуы тоқтағанша ұстаңыз. Бұл кезде үтікті алға-артқа шайқауға кеңес беріледі. Тесіктерден шығатын бу мен қайнаған су кірді кетіреді.
5. Тазалаған соң су ыдысы қақпағын ашыңыз және ыдыста қалған суды төгіңіз. Қақпақты жабыңыз.
6. Табан суығанда оның бетін ылғал матамен сүртіңіз.

#### Сақтау және тасымалдау

Сақтау және қайта пайдаланудың алдында құралдың барлық бөліктерін тазалап, түгел құрғатыңыз. Құралды құрғақ желденетін жерде жылыту аспаптарынан алыс және тікелей күн сәулелерден алыс сақтаңыз.

Тасымалдау және сақтау кезінде құралдың зақымдануына және/немесе ораманың бүтіндігіне әкелуі мүмкін құралды механикалық әсерлерге ұшыртуға тыйым салынады.

Құралдың орамасын су мен басқа да сұйықтықтардан сақтау қажет.

### IV. СЕРВИС-ОРТАЛЫҚҚА ЖОЛЫҒАР АЛДЫНДА

Ақау	Ықтимал себебі	Жою әдісі
Үтік табаны қызбайды, қызу индикаторы жанбайды	Аспап электр желіге қосылмаған	Аспапты электр желіге қосыңыз
	Электр розетка ақаулы	Аспапты жөн электр розеткаға қосыңыз

Ақау	Ықтимал себебі	Жою әдісі
Үтік табаны әл сіз қыздады	Қыздырудың өте аз температурасы орнатылған	Үтік табанын қыздыру реттегішін бұрап, қажетті температураны орнатыңыз
Бужоқ	Будың жіберілуі жабық	Бу реттегішін сізге керек күйге орнатыңыз
Бу жіберу қарқындылығы жетпейді	Ыдыста су өте аз	Су ыдысын кем дегенде ¼ толтырыңыз
	Бу реттегіші буды баяу беру қалпынта тұр «Тамшы-стоп» функциясы қосулы	Бу реттегішін буды орташа не қатты жіберу қалпына келтіріңіз Үтік табанының жарамды температурасы болғанын күтіңіз (қыздыру көрсеткіші ажыратыңыз)
Үтік табаны тесіктерінен шығатын бужатты былғайды	Сіз химиялық қоспалары бар суды пайдаландыңыз	Ыдысқа химиялық қоспалары бар суды құймаңыз
	Сіз минералсыз-дандырылған немесе жұмсақ суды пайдаландыңыз	Кәдімгі құбырдағы суды немесе құбырдағы және минералсыз-дандырылған судың 1:1 пропорция-сында қоспасын пайдаланыңыз
Үтік табаны кірлеп, киімді былғайды	Үтік табанының өте жоғары температурасы орнатылды	Бұйымдағы жапсырма мен «Әртүрлі маталар үшін үтіктеу режимін таңдау кестесін» салыстырыңыз
	Кірді жететіндей шаймадыңыз немесе жаңа киімді шаймай үтіктеп жаттырысыз	Табанды тазалаңыз. Киімді шайыңыз, үстінде сабын немесе басқа тазалау құралы қалғанына көз жеткізіңіз

Ақау	Ықтимал себебі	Жою әдісі
Үтік табаны тесіктерінен су ағады	Қыздырудың өте аз температурасы орнатылған по-дошвы	абанды қыздыру реттегішін немесе *** күйіне орнатыңыз **
	Қарқынды бужіберу түймешігі жиі басылғанынан табан температурасы өте төмен	Қарқынды бужіберу түймешігін басу аралығын көбейтіңіз
Үтіктің табанында сызаттар мен басқа зақымдар бар	Сіз үтікті металдық бет ке қойдыңыз	Үтіктің арнайы түпқоймаларын пайдаланыңыз. Үтікті тік күйде сақтаңыз
	Табан киімдегі фурнитуралармен (тойтарма, сырғыпта, түйме және т.б.) зақымданды	Үтіктеу барысында үтік табанын зақымдауы мүмкін сырғыпта, тойтарма мен басқа қатты заттарға тимеуге тырысыңыз

KAZ

**i** Егер қателікті дұрыстай алмасаңыз, авторизацияланған сервистік орталыққа жүгініңіз.

## VI. КЕПІЛДІКТІ МІНДЕТТЕМЕЛЕР

Осы бұйымға сатып алынған сәттен 2 жыл мерзіміне кепілдік беріледі. Өндіруші кепілдік кезеңі ішінде жөндеу, бөлшектерді ауыстыру немесе бүкіл бұйымды ауыстыру жолымен материалдар немесе жинау сапасының жетіспеушілігінен туындаған кез келген зауыттық ақауларды жоюға міндеттенеді. Кепілдік тек сатып алу күні түпнұсқалық кепілдік талонның дүкен мөрмен және сатушы қолымен расталған жағдайда ғана күшіне енеді. Осы кепілдік тек бұйым пайдалану бойынша нұсқаулыққа сәйкес қолданылған, жөнделмеген, бұзылмаған және онымен дұрыс жұмыс істемеу нәтижесінде зақымданбаған, сонымен қатар бұйымның толық жинағы сақталған жағдайда танылады. Осы

кепілдік бұйымның табиғи тозуына және шығын материалдарына таралмайды (сүзгілер, шамдар, қыш және тефлондық тығыздауыштар және т.б.).

Бұйымның қызмет мерзімі мен оған кепілдікті міндеттемелердің қолданыс мерзімі бұйым сатылған немесе өндірілген кезден есептеледі (егер сату күнін анықтау мүмкін болмаса).

Аспап өндірілген күнді бұйым корпусының сәйкестендіру жапсырмасындағы сериялық нөмірден табуға болады. Сериялық нөмір 13 белгіден тұрады. 6-шы және 7-ші белгілер айды, 8-ші – құрылғының шығарылған жылын білдіреді.

0	0	0	0	0	1	1	2	3	3	3	3	3
---	---	---	---	---	---	---	---	---	---	---	---	---

1 – өндірілген айы (01 – қаңтар, 02 – ақпан ... 12 – желтоқсан)

2 – өндірілген жылы (1 – 2011 ж., 2 – 2012 ж. ... 0 – 2020 ж.)

3 – үлгінің сериялық нөмірі

Өндіруші бекіткен аспаптың қызмет ету мерзімі бұйымның пайдаланылуы осы нұсқаулық пен қолданылатын техникалық стандарттарға сәйкес жүзеге асырылғанда, сатып алынған күнінен бастап 3 жылды құрайды.

*Орамды, пайдаланушы нұсқаулығын, сонымен қатар аспаптың өзін қалдықтарды қайта өңдеу бойынша жергілікті бағдарламаға сәйкес пайдаға асыру керек. Қоршаған ортаға қамқорлық білдіріңіз: мұндай бұйымдарды әдеттегі тұрмыстық қоқыспен тастамаңыз.*





*Înainte de utilizare citiți cu atenție manualul de exploatare și păstrați-l în calitate de material de referință. Utilizarea corectă a dispozitivului va prelungi semnificativ durata lui de exploatare.*

**Măsurile de siguranță și instrucțiunile, cuprinse în acest manual, nu acoperă toate situațiile posibile, care pot apărea în procesul de exploatare a dispozitivului. Atunci când se utilizează dispozitivul utilizatorul trebuie să fie ghidat de bunul simț, să fie atent și grijuliu.**

## MĂSURI DE SIGURANȚĂ

- Producătorul nu poartă răspundere pentru deteriorări, cauzate de nerespectarea cerințelor tehnicii securității și ale regulilor de exploatare a dispozitivului.
- Acest aparat electric de pentru în condiții de uz casnic și poate fi aplicat în apartamente, case de țară, camera de hotel, în menajere interioare în magazine, birouri sau în alte condiții similare de exploatare neindustrială. Utilizarea industrială sau orice altă utilizare necorespunzătoare a dispozitivului va fi considerate ca încălcare a condițiilor adecvate de funcționare a produsului.

În acest caz producătorul nu își asumă responsabilitatea pentru consecințele posibile.

- Înainte de a conecta dispozitivul la rețeaua electrică, verificați dacă tensiunea lui corespunde cu tensiunea nominală a dispozitivului (a se vedea caracteristicile tehnice sau plăcuța uzinei producătoare dispozitivului).
- Folosiți un cablu prelungitor, calculat la necesarul de putere a dispozitivului. Nerespectarea acestei cerințe poate duce la scurtcircuit sau incendiu de cablu.
- Conectați aparatul numai la prize, care au legătură cu pământul – aceasta este o cerință obligatorie de protecție împotriva șocurilor electrice. Folosind un cablu prelungitor, asigurați-vă că acesta are, de asemenea, legătură cu pământul.
- Deconectați aparatul din priză după utilizare, precum și în timpul de curățare sau de deplasare. Scoateți cablul electric din priză cu mâinile uscate, țineți-l de ștecher și nu de cablu.

- Dispozitivul nu trebuie să fie lăsat nesupravegheat până când este conectat la rețeaua de alimentare.
- În timpul umplerii rezorului de apă dispozitivul trebuie să fie deconectat de la rețeaua de alimentare..

**STOP** *ATENȚIE! În timpul funcționării dispozitivul se încălzește! Nu atingeți cu mâinile talpa fierului de călcat în timpul funcționării lui și imediat după utilizare. Utilizați doar suprafețe special pentru călcat. Nu lăsați dispozitivul în funcțiune nesupravegheat, deconectați-l de la rețeaua electrică imediat după utilizare.*

- Nu întindeți cablul de alimentare pe sub uși sau în apropierea surselor de căldură. Asigurați-vă că cablul electric nu s-a sucit și nu s-a îndoit, nu este în contact cu obiecte ascuțite, colțuri și margini de mobilier.

**STOP** *REȚINEȚI: deteriorarea accidentală a cablului de alimentare electrică poate cauza defecte, care nu corespund cerințelor de garanție,*

*precum și la electrocutare. Cablul de alimentare deteriorat necesită o înlocuire urgentă în centrul de deservire.*

- Înainte de a curăța aparatul, asigurați-vă că el este deconectat de la priză și este complet răcit. Urmați strict instrucțiunile pentru curățarea aparatului.

**STOP** *SE INTERZICE de scufundat corpul aparatului în apă sau de-l pus sub jet de apă!*

- Prezentul dispozitiv nu este destinat pentru a fi utilizat de către persoane (inclusiv copiii) care au dereglări fizice, nervoase sau psihice sau insufici ență de experiență și cunoștințe, cu excepția cazului, când aceste persoane sunt supravegheate sau se efectuează instruirea lor privind utilizarea prezentului dispozitiv de către persoana responsabilă pentru siguranța lor. Copiii trebuie să fie supravegheați cu scopul prevenirii jocurilor lor cu dispozitivul, accesoriile acestuia, precum și cu ambalajul original. Curățarea și întreținerea dispozitivului nu trebuie să fie

efectuate de către copii fără supravegherea adulților.

- Sunt interzise repararea dispozitivului de sine stătător sau introducerea modificărilor în construcția lui. Repararea dispozitivului trebuie să fie efectuată doar de către un specialist al centrului de deservire autorizat. Lucrul efectuat neprofesional poate duce la defectarea dispozitivului, vătămări și deteriorarea bunurilor.

STOP

**ATENȚIE!** Nu utilizați dispozitivul în cazul oricărui defect.

### Caracteristici tehnice

Model.....	RI-C257
Tensiune de alimentare.....	220-240 V, 50 Hz
Putere.....	2200 W
Protecția împotriva electrocutării.....	clasa I
Tip de control.....	mecanic
Acoperirea de tapa.....	ceramică
Volumul rezervorului de apă.....	300 ml
Șut puternic cu aburi.....	100 g/min
Eliminarea continuă a aburului.....	40 g/min
Tratarea verticală cu aburi.....	este
Funcția de umezire a țesăturii.....	este
Călcatul uscat.....	este
Funcția "Anti-picături".....	este
Sistem de protecție împotriva depunerii de calcar.....	este
Funcția de autocurățare.....	este
Indicația.....	LED
Lungimea cablului de alimentare.....	1,9 m
Greutatea netă (fără apă).....	950 g ± 3%
Dimensiunile de gabarit.....	285 × 120 × 145 mm

### Completare

Fier de călcat.....	1 buc.
Pahar cokat.....	1 buc.
Instrucțiuni de utilizare.....	1 buc.
Carte de service.....	1 buc.

Producătorul își rezervă dreptul de a modifica designul, conținutul, precum și caracteristicile tehnice ale dispozitivului pe parcursul perfecționării dispozitivului fără anunțarea prealabilă despre aceste modificări.

### **Construcția dispozitivului** (schemă **A1**, pag. 4)

1. Orificiul pulverizatorului de apă
2. Capacul rezervorului de apă
3. Regulatorul de alimentare cu aburi – permite setarea puterii necesare de tratare cu aburi a țesăturii în dependență de tipul ei sau blocarea completă a alimentării cu aburi
4. Butonul de pulverizare a apei – servește la umezirea rufelor
5. Butonul de alimentare intensivă cu aburi (șut cu aburi) – servește la evacuarea puternică a aburului în timpul călcatului cu aburi, precum și tratării verticale cu aburi
6. Mâner
7. Regulatorul al temperaturii tălpii
8. Fixarea articulată a cablului – majorează durata lui de exploatare și face utilizarea fierului de călcat mai sigură
9. Cablu de alimentare
10. Indicatorul de încălzire a tălpii – se iluminează la încălzire și se stinge când talpa fierului de călcat s-a încălzit până la temperatura setată
11. Rezervorul de apă
12. Talpă cu acoperire ceramică și relief special pentru pulverizarea uniformă a aburului pe toată suprafața
13. Pahar cotelat

14. Butonul de autocurățare "Self Clean" – este prevăzut pentru autocurățarea fierului de călcat de depunerile de calcar, care influențează negativ asupra productivității lui
15. MAX – marcajul nivelului maxim al apei în rezervor (în poziția verticală a fierului de călcat)

## **I. ÎNAINTE DE PRIMA CONECTARE**

Despachetați dispozitivul, înlăturați toate materialele de ambalare și autocolante promoționale.



*Păstrați obligatoriu autocolanta cu numărul seriei și autocolanta de avertizare.*

*După transportarea sau păstrarea la temperaturi joase este necesar să mențineți dispozitivul la temperatura camerei nu mai puțin 2 ore înainte de conectare.*

Desfășurați complet cablul de alimentare. Ștergeți corpul dispozitivului cu o cârpă umedă. Piesele detașabile spălați-le cu apă cu săpun, uscați minuțios toate elementele dispozitivului înainte de a-l conecta la rețeaua electrică.



*Pe careva detalii ale noului fier de călcat este aplicat un strat protector, deaceia la prima conectare poate apărea un miros neplăcut. Acesta este un fenomen temporar, care este perfect sigur pentru activitatea dispozitivului și repede dispare.*

## **II. UTILIZAREA FIERULUI DE CĂLCAT**

Înainte de începutul utilizării asigurați-vă, că temperatura selectată și modul de călcat corespund instrucțiunilor de pe eticheta produsului, pe care dumneavoastră doriți să-l călcați (urmăriți tabelul).

**Tabel de selectare a regumurilor de călcat pentru diferite tipuri de țesături**

Simbol pe regulatorul de încălzire	Poziția regulatorului de temperatură	Tip de țesătură	Recomandări
Fără simbol	Min	Acril	Călcați cu precauție. Utilizarea aburului este riscantă, este posibilă scurgerea apei din talpa fierului de călcat, și ca urmare apariția petelor pe țesătură
		Țesături din poliamidă (capron, nailon)	
		Poliuretan	
		Fibre din acetat	Călcați mai bine țesătură pe partea dorsală, deoarece ea nu este rezistentă la încălzire. Acetatul se usucă repede și practic nu necesită a fi călcat
•	Synthetics	Poliester	Se recomandă călcarea printr-o cărpă umedă
		Viscoză	La temperatura înaltă își schimbă culoarea, se lipește, se întărește și se distruge, este posibilă contracția țesăturii
••	Silk/Wool	Mătase	Preferabil de a nu stropi țesătura de mătase cu apă, deoarece de la umezirea neuniformă este posibilă apariția petelor
		Lână	Preferabil de a stropi țesătura cu apă sau a o călca printr-o cărpă umedă. La temperatură înaltă este posibilă contracția țesăturii
•••	Cotton/ Linen	Bumbac/In	Se recomandă regim de tratare cu aburi

### Funcția „Anti-picături”

Sistemul automat „Anti-picături” împiedică scurgerea apei și permite călcatul chiar și al țesăturilor delicate fără riscul de a le deteriora.

ROU

### Sistem de protecție împotriva depunerii de calcar

Unul din avantajele modelului – sistem anticălcător fiabil datorită dedurizării apei (absorbția ionilor de calciu, care formează sarea precipită în timpul încălzirii).

### Umplerea rezervorului de apă

1. Asigurați-vă că fierul de călcat nu este conectat la rețeaua electrică. Rotiți regulatorul de încălzire a tălpii în poziția „Min”, iar regulatorul de alimentare cu aburi în poziția „0”.
2. Deschideți capacul rezervorului de apă, ridicați vârful fierului de călcat în sus.
3. Cu ajutorul paharului cotelat turnați în rezervor apă nu mai sus de marcajul „Max” pe corpul dispozitivului. Închideți capacul rezervorului. Plasați fierul de călcat în poziție verticală.

STOP

*ATENȚIE! Nu turnați apă direct de la robinet, pentru a evita nimerirea acestora pe corpul dispozitivului sau pe cablul de alimentare.*



*Dispozitivul este destinat pentru a fi utilizat cu apă de la robinet. Dacă în regiunea Dvs. apă este prea dură, se recomandă amestecarea apei de la robinet cu apă demineralizată în proporție de 1:1.*

### Setarea temperaturii tălpii

Fierul de călcat este echipat cu un regulator mecanic de temperatură a tălpii. Pe gradația regulatorului sunt marcate notații

standard a regimurilor de bază a temperaturii (•,••,•••) și denumirile tipurilor de țesături de bază (Synthetic, Silk/Wool, Cotton/ Linen).

Cu rotirea regulatorului de temperatură setați simbolul corespunzător al țesăturii călcatе alături de marcarea pe corpul dispozitivului (a se vedea „Tabelul de selectare a regimurilor de călcat pentru diferite tipuri de țesături”).

### Călcatul cu aburi

Aburire eficientă posibilă la temperatura regimului •••.

1. Instalați regulatorul de alimentare cu aburi în poziția necesară: dacă regulatorul se află în poziția „0”, alimentarea cu aburi este blocată (acest regim se utilizează pentru călcatul uscat). Pentru majorarea intensității de alimentare cu aburi rotiți regulatorul în direcția de la „0” pînă la „2”.
2. Conectați cablul de alimentare la rețeaua electrică. Se va ilumina indicatorul de încălzire a tălpii. După ce indicatorul de încălzire se va stinge (talpa s-a încălzit pînă la temperatură setată) începeți călcatul cu aburi.



**ATENȚIE!** Alimentarea continuă a aburului se produce numai atunci, când fierul de călcat se află în poziția orizontală, la temperatură înaltă a tălpii. Dacă regulatorul de alimentare cu aburi este deschis (nu în poziția „0”), la temperatura joasă este posibilă scurgerea apei din orificiile tălpii fierului de călcat.

### Șut cu aburi

Funcția șutului cu aburi este necesară pentru călcatul țesăturilor groase și foarte boțite. Această funcție nu este disponibilă pentru călcatul cu aburi, când indicatorul de încălzire pe corpul

dispozitivului nu se iluminează. Dacă indicatorul se iluminează, așteptați încălzirea completă a tălpii dispozitivului.

Șutul cu aburi se produce prin apăsările scurte ale butonului  în timpul călcatului. Intervalele între apăsări trebuie să fie nu mai puțin de 5 secunde. Puteți utiliza funcția de șut cu aburi pentru călcatul vertical.



**ATENȚIE!** La selectarea temperaturilor joase de călcat (regim •) din talpa fierului de călcat poate se scurge apă, iar șutul cu aburi poate să lipsească.

### Tratarea verticală cu aburi

Cu ajutorul fierului de călcat puteți trata articolele cu aburi în poziția verticală. Această funcție permite călcatul atât a țesăturilor cu structură ușoară (tul), cât și cele grele (perdele), precum și paltoane, jachete ș. a. fără a le scoate de pe umeras.

1. Instalați regulatorul de alimentare cu aburi în poziția „2”.
2. Plasați regulatorul temperaturii de încălzire a tălpii în poziția „Max”.
3. Așteptați până când talpa se va încălzi pînă la temperatură necesară (indicatorul de încălzire pe corpul dispozitivului se va stinge).
4. Poziționați fierul de călcat vertical, cu talpa spre direcția țesăturii tratate cu aburi. Țineți fierul de călcat la câțiva centimetri de la articolul tratat cu aburi, pentru a nu deteriora țesăturile delicate.
5. Conducând fierul de călcat de sus în jos, efectuați câteva apăsări scurte pe butonul șutului cu aburi. După fiecare 4-5 apăsări, puneți fierul de călcat în poziția orizontală.

6. Dacă se va ilumina indicatorul de încălzire a tălpii, așteptați până când talpa se încălzește (indicatorul se va stinge) și continuați tratarea verticală cu aburi.

STOP

*ATENȚIE! Temperatura aburului este foarte înaltă! Pentru a preveni arsurile, nu admiteți contactul cu aburul care iese din orificiile de pe talpa fierului de călcat. Nu tratați haina cu aburi îmbrăcată pe o persoană!*

### Călcatul uscat

Puteți călca țesăturile în regim uscat, chiar dacă rezervorul este umplut cu apă. Însă, la funcționarea continuă în acest regim, nu se recomandă umplerea rezervorului cu multă apă.

1. Instalați regulatorul de alimentare cu aburi în poziția „0”.
2. Rotind regulatorul de temperatură a tălpii, setați temperature necesară de încălzire în conformitate cu tipul țesăturii.
3. După ce talpa se va încălzi pînă la temperatura setată, indicatorul de încălzire pe corpul dispozitivului se va stinge. Puteți începe călcatul.

### Funcția de umezire a țesăturii

Funcția de umezire este utilă dacă călcați rufe suprauscate sau țesături cu o structură fină a fibrelor, precum și pentru călcatul manșetelor și pliurilor.

Pentru umezirea țesăturii, apăsați butonul de pulverizare a apei !!! Apa se va pulveriza pe țesătură din orificiile pulverizatorului.

### Finalizarea lucrului

La finalizarea lucrului plasați regulatorul de încălzire a tălpii în poziția „Min”, iar regulatorul de alimentare cu aburi în poziția „0”.

Deconectați fierul de călcat de la rețeaua electrică. Deschideți capacul rezervorului de apă și scurgeți apa din rezervor, întorcând fierul de călcat deasupra chiuvetei. Așezați ușor fierul de călcat, pentru a scurge reziduurile de apă. Plasați fierul de călcat în poziție verticală.

Așteptați pînă când talpa se va răci. Înfășurați cablul de alimentare în jurul bazei fierului de călcat. Păstrați dispozitivul în poziție verticală.

## III. ÎNTREȚINEREA DISPOZITIVULUI

Înainte de curățarea tălpii fierului de călcat, asigurați-vă că acesta este deconectat de la rețeaua electrică și s-a răcit complet. Puteți curăța fierul de călcat cu o cârpă umedă sau un burete.

STOP

*SE INTERZICE de scufundat corpul aparatului în apă sau de-l pus sub jet de apă!*

Pentru a evita deteriorarea suprafeței de lucru, întotdeauna păstrați fierul de călcat în poziția verticală. Nu admiteți contactul tălpii fierului de călcat cu obiecte metalice sau alte dure. Nu admiteți contactul tălpii fierului de călcat cu obiecte metalice sau alte dure. Întotdeauna scurgeți apa din fierul de călcat, pentru a preveni acumularea depunerilor de calcar și murdăria de pe suprafața interioară a rezervorului.

### Funcția de autocurățare

Servește pentru curățarea fierului de călcat de la depunerile de calcar formate în duzele tălpii. Se recomandă efectuarea procedurii de autocurățare de 2-3 ori pe lună. Cu cât apa utilizată este mai dură, cu atât mai des este necesară autocurățarea.

1. Turnați apă în rezervor pînă la marcajul „Max”.
2. Opriiți alimentarea cu aburi (roțiți regulatorul de aburi spre stînga în poziția „0”). Plasați regulatorul temperaturii de încălzire a tălpii în poziția „Max”. Conectați fierul de călcat la rețeaua electrică.
3. Când indicatorul de încălzire se va stinge, deconectați fierul de călcat de la rețeaua electrică și plasați-l în poziția vertical deasupra chiuvetei.
4. Apăsăți și mențineți apăsat butonul de autocurățare „Self Clean”, pînă când apa și aburul fierbinte vor ieși din orificiile tălpii. În acest timp se recomandă agitarea fierului de călcat înainte și înapoi. Aburul și apă clocotită care iese vor îndepărta murdăria.
5. După curățare deschideți capacul rezervorului de apă și scurgeți apa rămasă în rezervor. Închideți capacul.
6. După ce talpa se va răci, ștergeți suprafața acesteia cu o cârpă umedă.

### Păstrarea și transportarea

La utilizarea repetată sau păstrare uscați în totalitate toate părțile dispozitivului.

Păstrați dispozitivul într-un loc uscat ventilat departe de razele solare și dispozitivelor încălzitoare.

La transportarea și păstrarea dispozitivului se interzice să-l expuneți la șocuri mecanice, care pot duce la deteriorarea aparatului și/sau încălcarea integrității pachetului.

Este necesar să aveți grijă de ambalajul dispozitivului să nu pătrundă apă și alte lichide.

## IV. ÎNAINTE DE A APELA LA UN CENTRU DE DESERVIRE

Defectul	Cauza posibilă	Metoda de înlăturare
Talpa fierului de călcat nu se încălzește, indicatorul de încălzire nu se iluminează	Dispozitivul nu este conectat la rețeaua electrică Priza electrică nu este în stare de funcționare	Conectați dispozitivul la rețeaua electrică Conectați dispozitivul la priza electrică în stare de funcționare
Talpa fierului de călcat se încălzește slab	Este setată temperatura de încălzire prea joasă	Cu rotirea regulatorului de încălzire a tălpii fierului de călcat setați temperatura necesară de încălzire
Lipsește aburul	Alimentarea cu aburi este blocată	Instalați regulatorul de alimentare cu aburi în poziția necesară
Intensitatea alimentării cu aburi nu este suficientă	În rezervor este prea puțină apă	Umpleți rezervorul de apă minimum de ¼
	Regulatorul aburului se află în poziția de emisie slabă a aburului	Schimbați regulatorul aburului în poziția de emisie medie sau puternică a aburului
Aburul care iese din talpa fierului de călcat murdărește rufe	Acționează funcția „Anti-picățuri”	Așteptați până când va fi atinsă temperatura necesară a tălpii fierului de călcat (indicatorul de încălzire se va stinge)
	Ați utilizat apa cu aditivi chimici	Nu umpleți în rezervorul apă cu aditivi chimici
Talpa fierului de călcat este murdară și murdărește rufe	Ați utilizat apă demineralizată sau dedurizată	Utilizați apă obișnuită de la robinet sau un amestec de apă din robinet cu apă curățată în proporție de 1:1
	Nu ați înlăturat apa din rezervor după utilizarea anterioară	Efectuați autocurățarea dispozitivului. Întotdeauna scurgeți apa din fierul de călcat la finalizarea lucrului
	A fost setată temperatura prea înaltă a tălpii fierului de călcat	Consultați etichetele de pe articole și Tabelul de selectare a regumirilor de călcat pentru diferite tipuri de țesături”



Defectul	Cauza posibilă	Metoda de înlăturare
Din orificiile tălpii fierului de călcat se scurge apa	Rufele au fost clătite insuficient sau Dvs călcați hainele noi fără a le clăti preventiv	Efectuați curățarea tălpii. Clătiți hai-nele, asigurați-vă de faptul, că pe ele nu au rămas elemente de săpun sau alți detergenți
	Este setată temperatura de încălzire a tălpii prea joasă	Plasați regulatorul de încălzire a tălpii în poziția •• sau •••
Din orificiile tălpii fierului de călcat se scurge apa Pe talpa fierului de călcat sunt zgărieruri sau alte deteriorări	Temperatura tălpii este prea joasă din cauza apăsărilor frecvente a butonului de alimentare intensivă cu aburi	Majorați intervalele între apăsările butonului de alimentare intensivă cu aburi
	Ați așezat fierul de călcat pe suportul din metal	Utilizați suporturi speciale pentru fierul de călcat Păstrați dispozitivul în poziție verticală

**i** În cazul, dacă defecțiunea nu a fost rezolvată, adresați-vă la centrul de servicii autorizat.

## VI. OBLIGAȚIUNI DE GARANȚIE

Pentru prezentul produs este disponibilă garanția de 2 ani de la achiziție. Pe parcursul perioadei de garanție producătorul se angajează să elimine, prin reparații, înlocuiri de piese sau de înlocuire a întregului produs orice defecte din fabrica, cauzate de calitate insuficientă de material sau de asamblare. Garanția intră în vigoare numai în cazul, în care data de cumpărare este confirmată de imprimarea magazinului și semnătura vânzătorului în certificatul original de garanție. Prezenta garanție este recunoscută doar în cazul, în care produsul a fost folosit în conformitate cu instrucțiunile de exploatare, nu a fost reparat, nu a fost desfăcut și nu a fost deteriorat ca urmare a manipulării necorespunzătoare cu el, dar, de asemenea, este păstrată

integralitatea completă a produsului. Această garanție nu se aplică la uzura naturală a produsului și materiale consumabile (filtre, becuri, ceramică, teflon și alte acoperiri antiaderente, compactoare etc).

Durata de viață a produsului și termenul de valabilitate a garanției pe el se calculează de la data vânzării sau de la data fabricației produsului (în cazul în care data de vânzare e imposibil de determinat).

Data de fabricație a aparatului poate fi găsit în numărul de serie, situat pe o etichetă de identificare de pe carcasa produsului. Numărul de serie este format din 13 simboluri. Al 6-lea și al 7-lea simboluri indică luna, a 8-a – anul de producere a dispozitivului.

0	0	0	0	0	1	1	2	3	3	3	3	3
---	---	---	---	---	---	---	---	---	---	---	---	---

1 – Luna de producere (01 – ianuarie; 02 – februarie ... 12 – decembrie)

2 – anul de producere (1 – 2011, 2 – 2012... 0 – 2020)

3 – numărul de serie a dispozitivului

Durata de viață a aparatului stabilită de producător este de 3 ani de la data achiziției, cu condiția că exploatarea produsului se face în conformitate cu prezența instrucțiune și standardele tehnice aplicabile.

*Ambalajul, ghidul de utilizare, precum și aparatul trebuie eliminate în conformitate cu programele locale de prelucrare a deșeurilor. Nu aruncați aceste produse împreună cu gunoiul casnic.*



# EAC

Производитель: «Пауэр Пойнт Инк. Лимитед» №1202 Хай Юн Гэ (В1) Лин Хай Шан Чжуан Сямейлин Футьян, Шеньжень, Китай, 518049. По лицензии REDMOND Индастриал Груп, ЛЛСи Уан Коммерс Плаза, 99 Вашингтон-авеню, сьют 805А, Олбани, Нью-Йорк, 12210, Соединенные Штаты Америки.

Импортер: ООО «АЛЬФА», 198099, г. Санкт-Петербург, ул. Промышленная, д. 38, корп. 2, литера А.

© REDMOND. Все права защищены. 2018

Воспроизведение, передача, распространение, перевод или другая переработка данного документа или любой его части без предварительного письменного разрешения правообладателя запрещены.

Produced by Redmond Industrial Group LLC  
One Commerce Plaza, 99 Washington Ave, Ste. 805A,  
Albany, New York, 12210, United States  
[www.redmond.company](http://www.redmond.company)  
[www.multivarka.pro](http://www.multivarka.pro)  
[www.store.redmond.company](http://www.store.redmond.company)  
[www.smartredmond.com](http://www.smartredmond.com)  
Made in China

RI-C257-CIS-UM-3